

INSTRUCTION SHEET

For Dishwasher Side Mounting Kit

For Marble, Granite, or Other Hard Surface Countertop Installation

⚠ WARNING	
	Electrical Shock Hazard Disconnect power before servicing. Replace all parts and panels before operating. Failure to do so can result in death or electrical shock.

INSTALLATION REQUIREMENTS

Gather the required tools and parts before starting installation. Read and follow the instructions provided with any tools listed here.

Kit contains:
2 Side Mounting Brackets
3 Screws

Tools Needed:
Phillips Screwdriver
Pliers
1/8" Drill bit recommended
Electric drill

INSTALLATION INSTRUCTIONS

⚠ WARNING

Tip Over Hazard Do not use dishwasher until completely installed. Do not push down on open door. Doing so can result in serious injury or cuts.

⚠ WARNING
Excessive Weight Hazard Use two or more people to move and install dishwasher. Failure to do so can result in back or other injury.

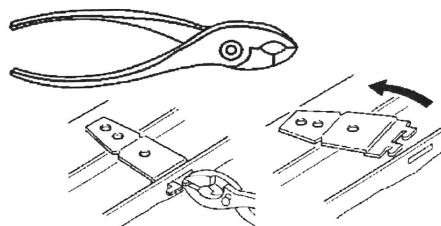
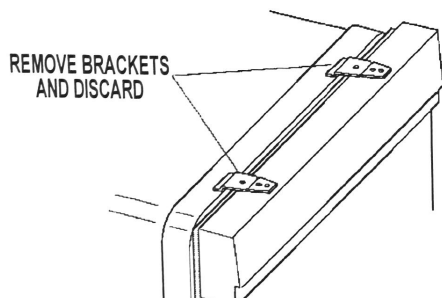
1. Remove the two (2) brackets from the top, flatten tab at back of bracket with pliers, and pull the brackets out of the slots. These brackets will not be required, discard.

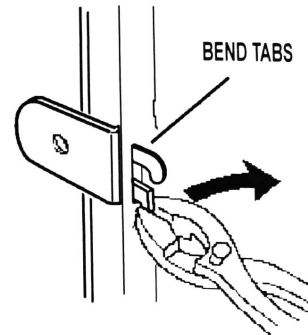
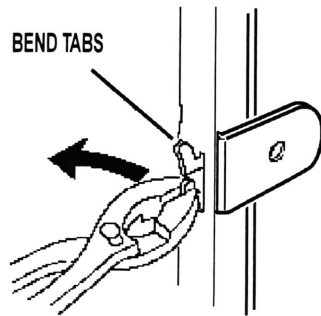

2. Push bracket into slot on the side of dishwasher, and bend tab in towards the side of the dishwasher so that it keeps the bracket in place. Repeat this step on the opposite side of the dishwasher.



3. Move dishwasher close to cabinet opening.
4. Make the electrical and plumbing connections as written in the installation instructions supplied with the dishwasher.
5. Move the dishwasher fully into the cabinet opening. Make sure cabinet and dishwasher is centered and level in opening.
6. Complete the electrical and plumbing connections.
7. Level the dishwasher as explained in the installation instructions supplied with the dishwasher.
8. Open the dishwasher door and place a towel over the pump assembly and spray arm of the dishwasher. This will prevent screws from falling into the pump area when securing the dishwasher to cabinet.
9. With the dishwasher in its final position, mark your screw hole location to mount your bracket. Make sure the holes are centered in the wood frame of the cabinet.
10. Drill pilot holes in the cabinet frame. Make sure holes are centered in wood frame.

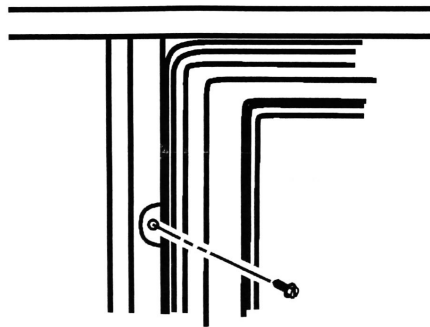

NOTE: You must drill pilot holes in cabinet to prevent splitting the wood before installing screws.

11. Secure the dishwasher to the cabinet using screws supplied. Make sure dishwasher is centered and screw heads do not rub against dishwasher door when opening and closing.

FICHE D'INSTRUCTIONS

Pour trousse d'assemblage latérale de lave-vaisselle

Pour des installations avec plan de travail en marbre, granite ou autre surface dure

⚠ AVERTISSEMENT	
	<p>Risque de choc électrique</p> <p>Déconnecter la source de courant électrique avant l'entretien.</p> <p>Replacer pièces et panneaux avant de faire la remise en marche.</p> <p>Le non-respect de ces instructions peut causer un décès ou un choc électrique.</p>

SPÉCIFICATIONS D'INSTALLATION

Rassembler les outils et pièces nécessaires avant de commencer l'installation. Lire et suivre les instructions fournies avec les outils indiqués ici.

Outils nécessaires :
Tournevis Phillips
Pince
Foret de 1/8" recommandé
Perceuse électrique

La trousse comprend :
2 brides de montage latérales
3 vis

INSTRUCTIONS D'INSTALLATION

⚠ AVERTISSEMENT

<p>Risque de basculement</p> <p>Ne pas utiliser le lave-vaisselle jusqu'à ce qu'il soit complètement installé.</p> <p>Ne pas appuyer sur la porte ouverte.</p> <p>Le non-respect de ces instructions peut causer des blessures graves ou des coupures.</p>

⚠ AVERTISSEMENT
<p>Risque du poids excessif</p> <p>Utiliser deux ou plus de personnes pour déplacer et installer la laveuse.</p> <p>Le non-respect de cette instruction peut causer une blessure au dos ou d'autre blessure.</p>

1. Retirer les deux (2) brides de la languette de stabilisation, située sur la partie arrière supérieure des brides, avec une pince; tirer les brides et les sortir des fentes. Ces brides ne seront pas nécessaires par la suite, les jeter.

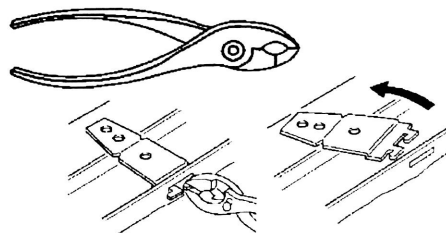
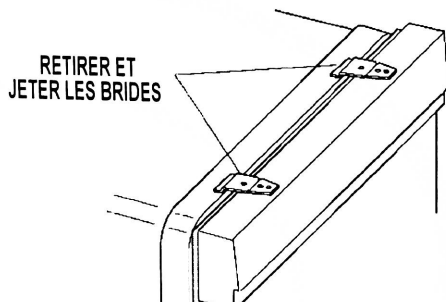

2. Pousser la bride dans la fente sur le côté du lave-vaisselle, et plier la languette sur le côté du lave-vaisselle afin de fixer en place la bride. Répéter cette étape sur l'autre côté du lave-vaisselle.



3. Déplacer le lave-vaisselle près de l'ouverture d'encastrement.
4. Installer le raccordement électrique et la canalisation d'eau en suivant les instructions d'installation du manuel fourni avec le lave-vaisselle.
5. Placer le lave-vaisselle entièrement dans l'ouverture d'encastrement. S'assurer que le lave-vaisselle est centré et que l'ouverture de la porte est de niveau.
6. Terminer l'installation du raccordement électrique et de la canalisation d'eau.
7. Régler l'aplomb du lave-vaisselle tel qu'indiqué dans les instructions d'installation fournies avec le lave-vaisselle.
8. Ouvrir la porte du lave-vaisselle et placer une serviette sur la pompe et le bras d'aspersion du lave-vaisselle. Ceci empêchera les vis de tomber dans la pompe lorsque vous fixerez le lave-vaisselle dans l'encastrement.
9. Lorsque le lave-vaisselle est en position finale, marquer l'emplacement du trou à vis pour monter la bride. S'assurer que les trous sont centrés dans le cadre en bois de l'encastrement.
10. Percer des avant-trous dans le cadre de l'encastrement. S'assurer que les trous sont centrés dans le cadre en bois.

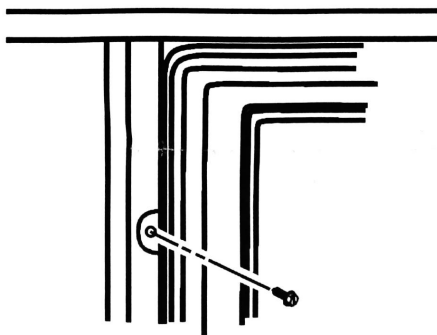

REMARQUE : Il est impératif de percer des avant-trous dans l'encastrement pour éviter toute fente dans le bois avant d'installer les vis.

11. Fixer le lave-vaisselle à l'encastrement à l'aide des vis fournies. S'assurer que le lave-vaisselle est centré et que les têtes de vis ne frottent pas contre la porte du lave-vaisselle lors de l'ouverture ou de la fermeture.